

Varenummer: 12855100040800
Beskrivelse: KLEE-coil 855 100 040.800
M4 Messing

Mål

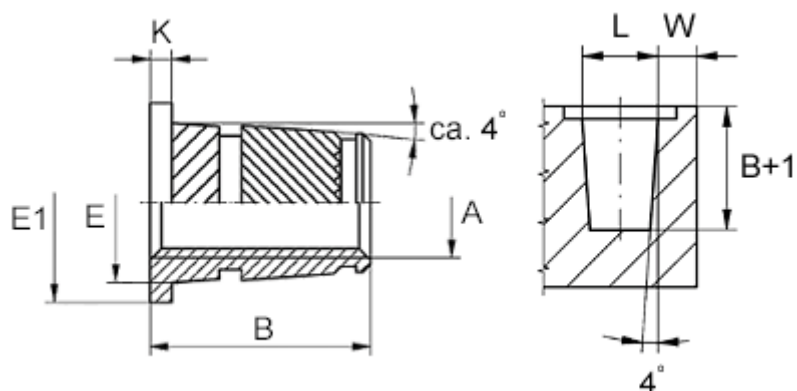

Anbefalet huldia. W +0,1	= 5.8
Flangediameter E1	= 8.0
Flangehøjde K	= 0.8
Indvendigt gevind A	= M4
Længde B	= 8.3
Mindsteafstand til kant W	= 2.0
Udvendig diameter E	= 6.0